



1.5.2014



3	Yhteystiedot
4	Liukuovien pintamateriaalit
5-11	Liukuovien kehämateriaalit ja hinnasto
12-13	Runko-osahinnasto
14-1	Valmisryhmien hinnasto
18-19	Liukuovien lisätarvikkeet
19-26	Säilytysjärjestelmätarvikkeet
27-29	Usein kysytyt kysymykset
30	Määrämittahinnasto
31	Väli- ja peitelevyt
32	Tekniset tiedot
33	Tilaaminen, rahtiveloitukset ja toimitusehdot
34	Tilauslomake, liukuovet ja säilytysjärjestelmät

Yhteystiedot

Paavontie 2 B

82200 HAMMASLAHTI

fax 013 741 207, sähköpostit tilaus@finndeco.fi ja tasotalo@finndeco.fi

Tilaus & toimisto, p. 045 258 1166

Laskutus ja reskontra, p. 045 313 1631

Mika Hirvonen, p. 045 124 7435

Atso Hassinen, p. 045 317 4744

sähköpostiosoitteet etunimi.sukunimi@finndeco.fi

Liukuovien pintamateriaalit



Levyt



Valkea levy



Pyökki



Pähkinä



Tumma pähkinä



Kirsikka



Tammi

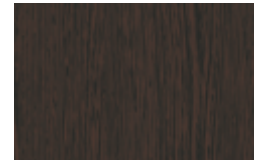

Wenge

Modernit levyt



Valkea Line



Vaalean ruskea Line



Ruskea Line



Antrasiitti Line



Valkea kiiltävä

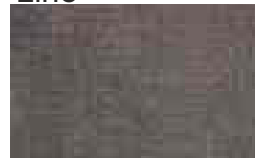

Maya Penelope



Comfort Penelope

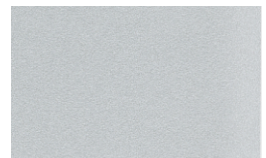

Harjattu alumiini

Peilit



Kirkas peili



Pronssi peili



Harmaa peili



Latte lasi

Värilliset lasit



Harmaa lasi



Valkea lasi



Musta lasi



Puhdas valkea lasi

Akryylit



Opaali akryyli

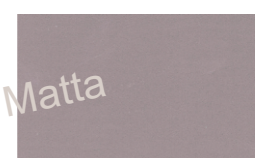

Terra akryyli

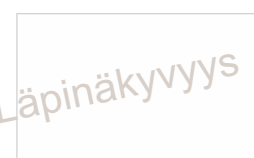

Kirkas akryyli

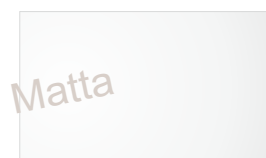

Snow White akryyli

Tehostepinnat



Aalto valkea



Kukka vaalea

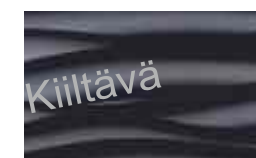

Aalto musta



Kukka tumma

Liukuovien tehostemateriaaleista ei ole saatavissa kokonaista liukuovea ilman jakolistoja.

Maksimikorkeus yhdelle osalle on 600 mm.
Hinnotteluun on oma ohjeensa sivulla 5

Liukuovien profiilit

MONTREAL, teräsprofili

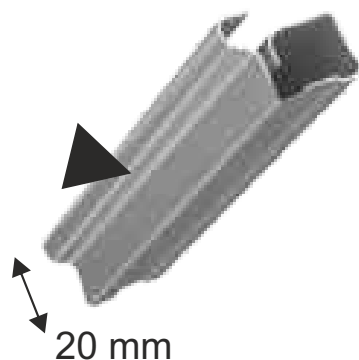

Teräskehäisten
liukuovien max.
aukko K=2780 mm
ja max ovileveys
1200 mm

	610	760	1000	1200
Levyypinnat	129	147	159	184
Modernit levyypinnat	147	183	201	231
Kirkas peili	147	172	200	253
Värilliset lasipinnat	166	188	228	287
Sävypeilit	170	193	237	300
Puhdas valkea lasi	180	204	247	312

Oven hintaan
kuuluu oven lisäksi
liukukiskot sekä teipit
alaliukukiskon pohjassa
kiinnitystä varten. Muut
liukuovien lisätarvik-
keet sivulta 7.

Alle 1350 mm korkeat liukuovet - hinnastohinta -35 %

3-4 osaan jaettujen ovien lisäveloitukset	610	760	1000	1200
	31	35	39	44

Liukuovien profiilit

HALIFAX, teräsprofiili

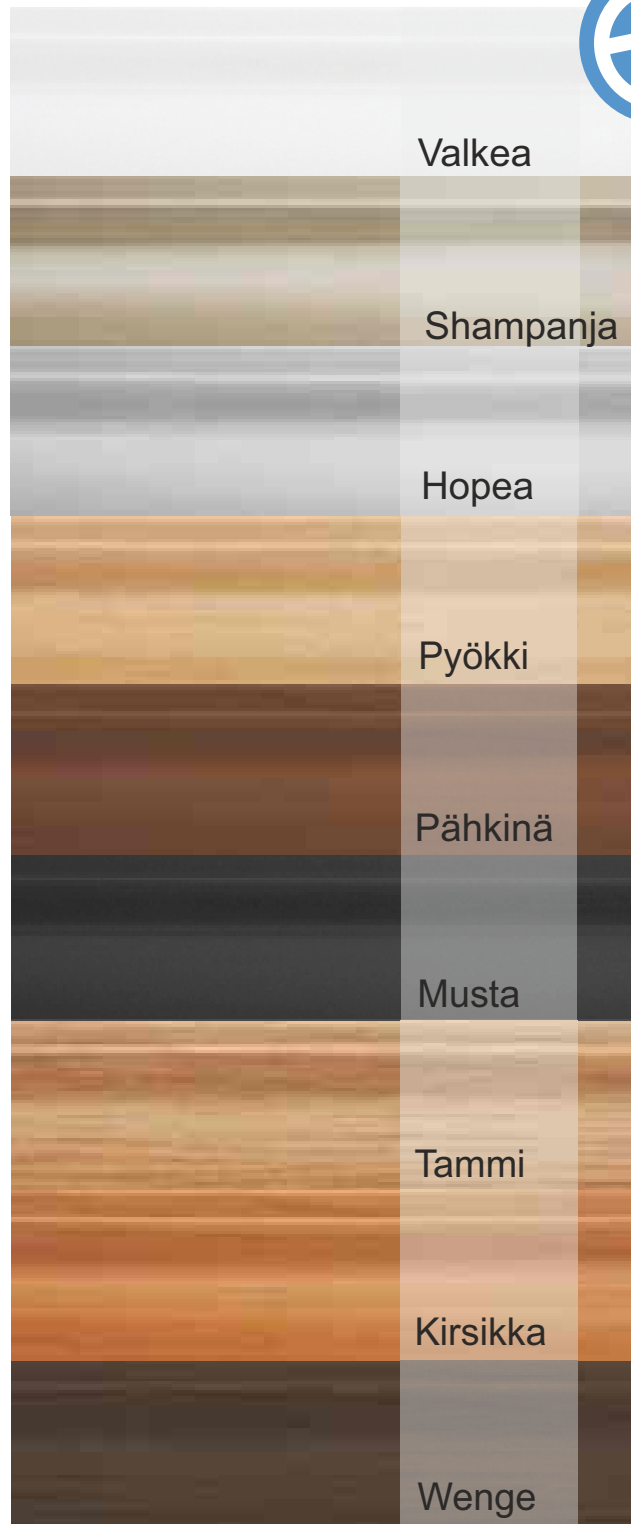
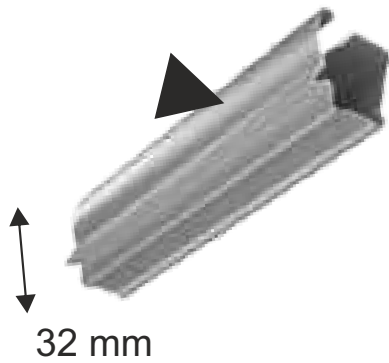

Teräskehäisten liukuovien max. aukko K=2780 mm ja max ovileveys 1200 mm

	610	760	1000	1200
Levyinnat	136	154	167	194
Modernit levyinnat	154	193	211	242
Kirkas peili	154	181	211	266
Värilliset lasipinnat	175	199	240	301
Sävypeilit	178	204	249	316
Puhdas valkea lasi	191	215	260	329

Oven hintaan kuuluu oven lisäksi liukukiskot sekä teipit alaliukukiskon pohjassa kiinnitystä varten. Muut liukuovien lisätarvikkeet sivulta 7.

Alle 1350 mm korkeat liukuovet - hinnastohinta -35 %

3-4 osaan jaettujen ovien lisäveloitukset	610	760	1000	1200
	31	35	39	44

Liukuovien profiilit

NIAGARA, alumiiniprofiili

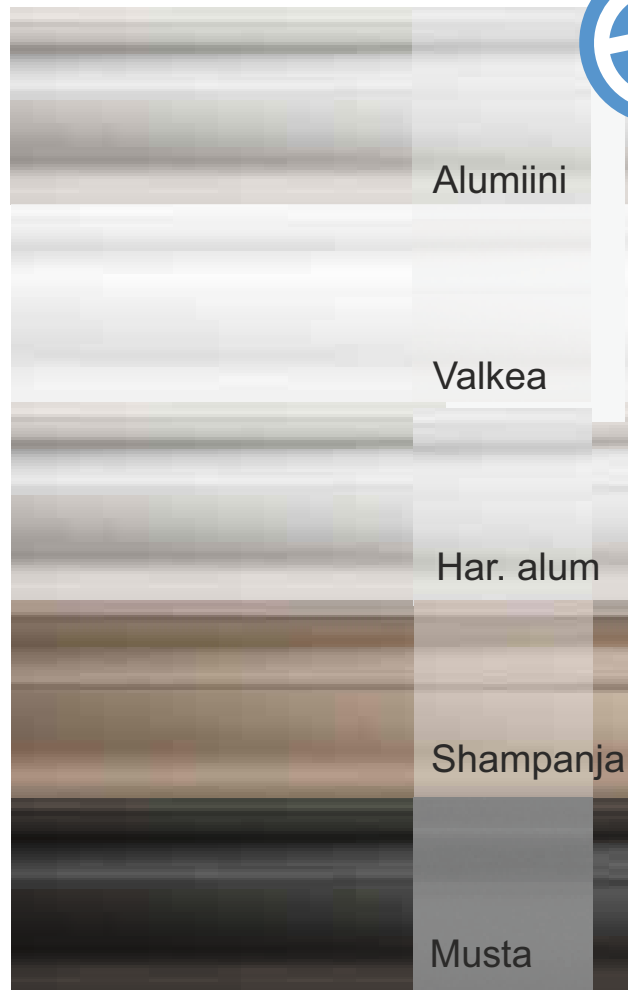
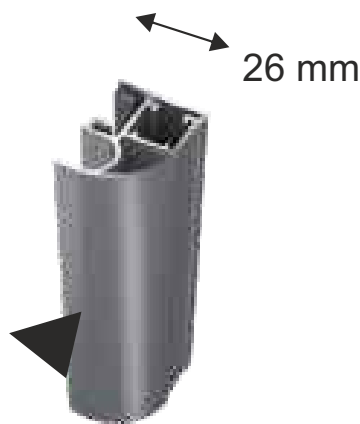

Liukuoven alaliukukiskon pohjassa on kaksipuoleinen teippi lattiaan kiinnitystä varten. Alumiinikehäisiin liukuoviin toimitetaan 1 paikoitin / ovi alaliukukiskoon esiasennettuna.

Aukon maksimikorkeus hinnaston tuotteissa 2780 mm.
Oven maksimileveys alumiinikehäisissä liukuovissa 1800mm
Alumiinikehäisistä liukuovista voimme toteuttaa todella korkeitakin ovia.

	610	760	1000	1200	1500
Levyypinnat	196	228	234	267	329
Modernit levyypinnat	211	247	256	281	357
Kirkas peili	218	256	277	340	363
Värilliset lasipinnat	238	265	309	383	405
Sävypeilit	241	269	315	391	417
Puhdas valkea lasi	252	285	337	418	450
Akryylit	366	489	496	620	865

Harjatulla pinnalla liukuoven hinta + 5 %

Alle 1350 mm korkeat liukuovet - hinnastohinta -35 %

3-4 osaan jaettujen ovien lisäveloitukset	610	760	1000	1200	1500
	31	35	39	44	49

Lisäjaot 12 eur / jako leveyteen 1200 mm saakka. > 1200 mm 15 eur/jako
Pystyyn jaettujen ovien lisäveloitus 44,00 eur / ovi Huom: vain yksi pystyjako / ovi

Tehostelevyjen lisäveloitus / kpl	610	760	1000	1200	1500
Kukkakuviot levyt	31	35	43	57	71
Aaltolevyt	75	88	110	146	166

Maksimikorkeus 600 mm / levy
Liukuoven pohjahintana käytetään muuta oveen tulevaa kalleinta materiaalia jakoveloituksella lisättyinä. Mikäli ovipinnat koostuvat pelkästään tehostelevyistä, pohjahintana käytetään levyypintaista jaettua liukuovea.

Liukuovien profiilit

CALGARY, alumiiniprofiili

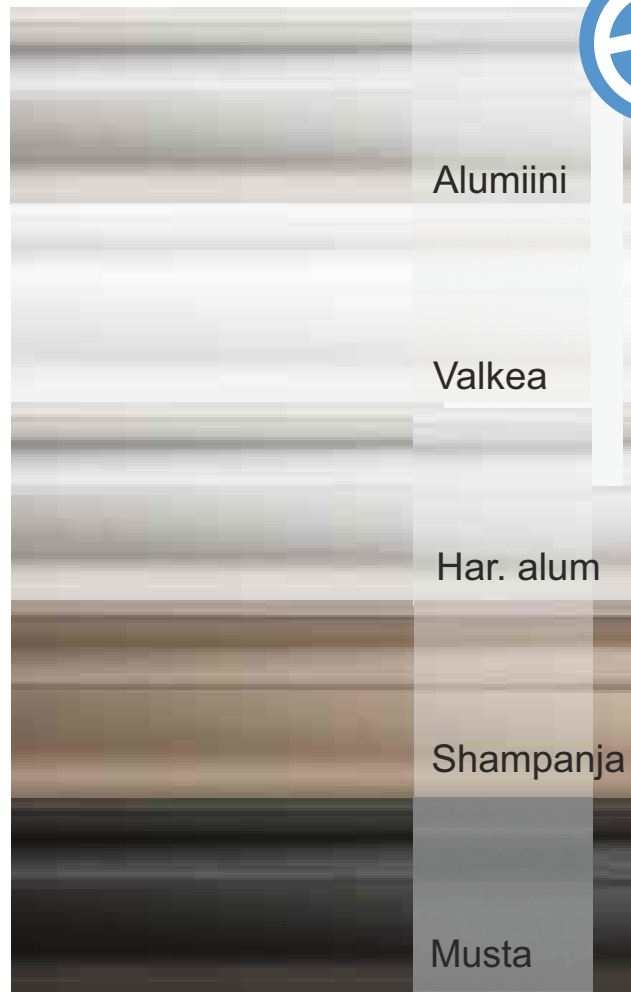
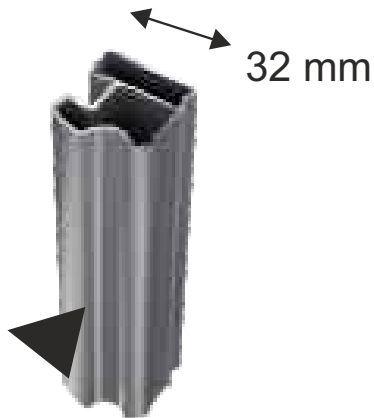

Liukuoven alaliukukiskon pohjassa on kaksipuoleinen teippi lattiaan kiinnitystä varten. Alumiinikehäisiin liukuoviin toimitetaan 1 paikoitin / ovi alaliukukiskoon esiasennettuna.

Aukon maksimikorkeus hinnaston tuotteissa 2780 mm.
Oven maksimileveys alumiinikehäisissä liukuovissa 1800mm
Alumiinikehäisistä liukuovista voimme toteuttaa todella korkeitakin ovia.

	610	760	1000	1200	1500
Levyпиннат	196	228	234	267	329
Modernit levyпиннат	211	247	256	281	357
Kirkas peili	218	256	277	340	363
Värilliset lasi-pinнат	238	265	309	383	405
Sävypeilit	241	269	315	391	417
Puhdas valkea lasi	252	285	337	418	450
Akryylit	366	489	496	620	865

Harjatulla pinnalla liukuoven hinta + 5 %

Alle 1350 mm korkeat liukuovet - hinnastohinta -35 %

3-4 osaan jaettujen ovien lisäveloitukset	610	760	1000	1200	1500
	31	35	39	44	49

Lisäjaot 12 eur / jako leveyteen 1200 mm saakka. > 1200 mm 15 eur/jako
Pystyyn jaettujen ovien lisäveloitus 44,00 eur / ovi Huom: vain yksi pystyjako / ovi

Tehostelevyjen lisäveloitus / kpl	610	760	1000	1200	1500
Kukkakuviot levyt	31	35	43	57	71
Aaltolevyt	75	88	110	146	166

Maksimikorkeus 600 mm / levy
Liukuoven pohjahintana käytetään muuta oveen tulevaa kalleinta materiaalia jakoveloituksella lisättyinä. Mikäli ovipinnat koostuvat pelkästään tehostelevyistä, pohjahintana käytetään levypintaista jaettua liukuovea.

Liukuovien profiilit

MINIMAL, alumiiniprofiili

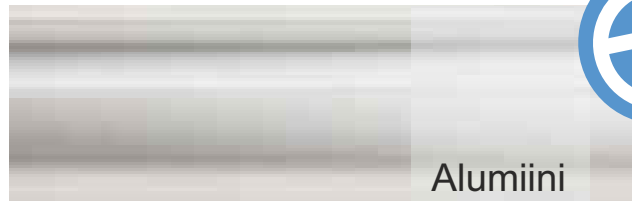
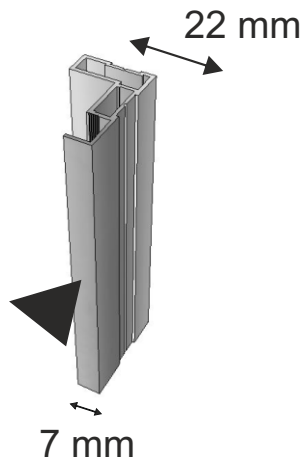

Liukuoven alaliukukiskon pohjassa on kaksipuoleinen teippi lattiaan kiinnitystä varten. Alumiinikehäisiin liukuoviin toimitetaan 1 paikoitin / ovi alaliukukiskoon esiasennettuna.

Aukon maksimikorkeus hinnaston tuotteissa 2780 mm.
Oven maksimileveys alumiinikehäisissä liukuovissa 1800mm
Alumiinikehäisistä liukuovista voimme toteuttaa todella korkeitakin ovia.

	610	760	1000	1200	1500
Levyypinnat	196	228	234	267	329
Modernit levyypinnat	211	247	256	281	357
Kirkas peili	218	256	277	340	363
Värilliset lasipinnat	238	265	309	383	405
Sävypeilit	241	269	315	391	417
Puhdas valkea lasi	252	285	337	418	450
Akryylit	366	489	496	620	865

Alle 1350 mm korkeat liukuovet - hinnastohinta -35 %

3-4 osaan jaettujen ovien lisäveloitukset	610	760	1000	1200	1500
	31	35	39	44	49

Lisäjaot 12 eur / jako leveyteen 1200 mm saakka. > 1200 mm 15 eur/jako
Pystyyyn jaettujen ovien lisäveloitus 44,00 eur / ovi Huom: vain yksi pystyjako / ovi

Tehostelevyjen lisäveloitus / kpl	610	760	1000	1200	1500
Kukkakuvio levyt	31	35	43	57	71
Aaltolevyt	75	88	110	146	166

Maksimikorkeus 600 mm / levy

Liukuoven pohjahintana käytetään muuta oveen tulevaa kalleinta materiaalia jakoveloituksella lisättynä. Mikäli ovipinnat koostuvat pelkästään tehostelevyistä, pohjahintana käytetään levypintaista jaettua liukuovea.

Liukuovien profiilit

QUEBEC, alumiiniprofiili

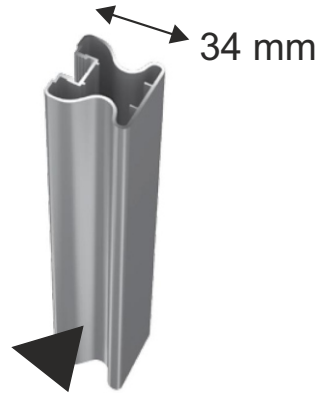

Aukon maksimikorkeus hinnaston tuotteissa 2780 mm.
Oven maksimileveys alumiinikehäisissä liukuovissa 1800mm
Alumiinikehäisistä profiileista voimme toteuttaa todella korkeita ovia.

	610	760	1000	1200	1500
Levyypinnat	206	239	246	280	345
Modernit levyypinnat	222	259	269	295	375
Kirkas peili	229	269	277	291	381
Värilliset lasipinnat	250	278	324	402	425
Sävypeilit	253	282	331	411	438
Puhdas valkea lasi	265	299	354	439	473
Akryylit	384	514	521	651	908

Liukuoven alaliukukiskon pohjassa on kaksipuolinen teippi lattiakiinnitystä varten. Alumiinikehäisiin liukuoviin toimitetaan 1 paikoitin / ovi alaliukukiskoon esiasennettuna.

tilanjakoliukuovet	610	760	1000	1200	1500
Levyypinnat	229	265	268	292	363
Modernit levyypinnat	250	289	305	329	405
Lasi / mdf -ovet	299	318	407	472	536
Kirkas peili	319	399	459	547	590
Värilliset lasipinnat	386	441	532	647	709
Sävypeilit	393	455	545	664	730
Puhdas valkea lasi	393	479	616	722	835
Akryylit	413	544	555	691	954

TILANJAKO-LIUKUOVI TOTEUTETAAN YLÄKANTOISENA JOS TILAUKSESSA EI MUUTA MAINITA

Huom: Ilmoita tilatessasi oven leveys ja "aukko"-korkeus yläkantoisen liukukiskon yläreunaan saakka mitoitettuna.

Tilanjako-oven hinta sis. oven lisäksi yläkantoista liukukiskoa 2x oven leveys sekä yläkantoisen pyöräsarjan sekä ohjaintapin. Kaikki lasi/levy-pinnat ovat samanlaiset molemmin puolin ovea, poikkeuksena lasi/mdf-ovet

Alle 1350 mm korkeat liukuovet - hinnastohinta -35 %

3-4 osaan jaettujen ovien lisäveloitukset	610	760	1000	1200	1500
	31	35	39	44	49

Lisäjaot 12 eur / jako leveyteen 1200 mm saakka. > 1200 mm 15 eur/jako
Pystyyn jaettujen ovien lisäveloitus 44,00 eur / ovi Huom: vain yksi pystyjako / ovi

Tehostelevyjen lisäveloitus / kpl	610	760	1000	1200	1500
Kukkakuvio levyt	31	35	43	57	71
Aaltolevyt	75	88	110	146	166

Maksimikorkeus 600 mm / levy
Liukuoven pohjahintana käytetään muuta oveen tulevaa kalleinta materiaalia jakoveloituksella lisättyinä. Mikäli ovipinnat koostuvat pelkästään tehostelevyistä, pohjahintana käytetään levyypintaista jaettua liukuovea.

Liukuovien profiilit

HUDSON, alumiiniprofiili

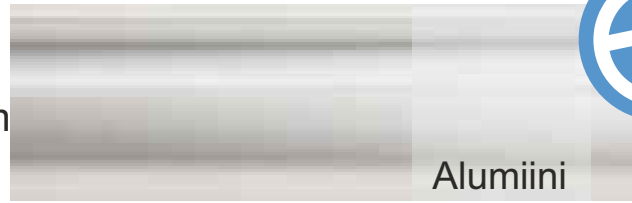
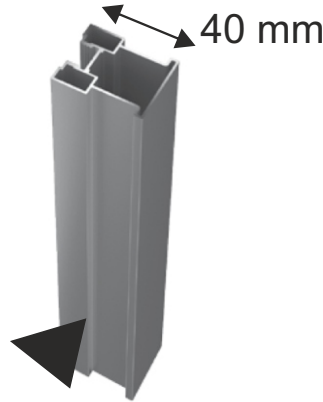

Aukon maksimikorkeus hinnaston tuotteissa 2780 mm.
Oven maksimileveys alumiinikehäisissä liukuovissa 1800mm
Alumiinikehäisistä profiileista voimme toteuttaa todella korkeita ovia.

	610	760	1000	1200	1500
Levyypinnat	206	239	246	280	345
Modernit levyypinnat	222	259	269	295	375
Kirkas peili	229	269	277	291	381
Värilliset lasipinnat	250	278	324	402	425
Sävypeilit	253	282	331	411	438
Puhdas valkea lasi	265	299	354	439	473
Akryylit	384	514	521	651	908

Liukuoven alaliukukiskon pohjassa on kaksipuolinen teippi lattiakiinnitystä varten. Alumiinikehäisiin liukuoviin toimitetaan 1 paikoitin / ovi alaliukukiskoon esiasennettuna.

tilanjakoliukuovet	610	760	1000	1200	1500
Levyypinnat	229	265	268	292	363
Modernit levyypinnat	250	289	305	329	405
Lasi / mdf -ovet	299	318	407	472	536
Kirkas peili	319	399	459	547	590
Värilliset lasipinnat	386	441	532	647	709
Sävypeilit	393	455	545	664	730
Puhdas valkea lasi	393	479	616	722	835
Akryylit	413	544	555	691	954

TILANJAKO-LIUKUOVI TOTEUTETAAN YLÄKANTOISENA JOS TILAUKSESSA EI MUUTA MAINITA

Huom: Ilmoita tilatessasi oven leveys ja "aukko"-korkeus yläkantoisen liukukiskon yläreunaan saakka mitoitettuna.

Tilanjako-oven hinta sis. oven lisäksi yläkantoista liukukiskoa 2x oven leveys sekä yläkantoisen pyöräsarjan sekä ohjaintapin. Kaikki lasi/levy-pinnat ovat samanlaiset molemmin puolin ovea, poikkeuksena lasi/mdf-ovet

Alle 1350 mm korkeat liukuovet - hinnastohinta -35 %

3-4 osaan jaettujen ovien lisäveloitukset	610	760	1000	1200	1500
	31	35	39	44	49

Lisäjaot 12 eur / jako leveyteen 1200 mm saakka. > 1200 mm 15 eur/jako
Pystyyn jaettujen ovien lisäveloitus 44,00 eur / ovi Huom: vain yksi pystyjako / ovi

Tehostelevyjen lisäveloitus / kpl	610	760	1000	1200	1500
Kukkakuvio levyt	31	35	43	57	71
Aaltolevyt	75	88	110	146	166

Maksimikorkeus 600 mm / levy
Liukuoven pohjahintana käytetään muuta oveen tulevaa kalleinta materiaalia jakoveloituksella lisättyinä. Mikäli ovipinnat koostuvat pelkästään tehostelevyistä, pohjahintana käytetään levyypintaista jaettua liukuovea.

Runko-osahinnasto, sisältää arvonlisäveron

Runkosyvyys 510-600 mm

Rungot valmistetaan tukevasta 18 mm levystä ja reunanauhan paksuus on 1,0 mm.
Valkean levyn maksimimitta yhdessä osassa on 2630 mm ja värillisissä 2730 mm.

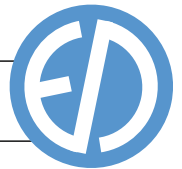

	Valkea	Muut värit		
Päätylevy 600 mm	61,00 eur	69,00 eur		Valkea
Välisivu 510 mm	52,00 eur	58,00 eur		
Valolippa 200 mm, päädyt nauhoitettu sisältää nauhoitetut päätypeitelevyt	35,00 eur	39,00 eur	Väre	Valkea Line
Katto- tai pohjalevy 598 mm <1200 mm	28,00 eur	31,00 eur		
Katto- tai pohjalevy 598 mm <1500 mm	36,00 eur	40,00 eur	Väre	Harmaa
Katto- tai pohjalevy 598 mm <1800 mm	44,00 eur	49,00 eur		
Katto- tai pohjalevy 598 mm	61,00 eur	68,00 eur		
Sokkeli 598 mm, < 1200 mm	32,00 eur	36,00 eur		
Sokkeli 598 mm, < 1500 mm	41,00 eur	45,00 eur		
Sokkeli 598 mm, < 1800 mm	50,00 eur	55,00 eur		
Sokkeli 598 mm	69,00 eur	76,00 eur		
Hylly 500 mm, < 600 mm	13,00 eur	15,00 eur	Antrasiitti	Antrasiitti
Hylly 500 mm, < 900 mm	19,00 eur	22,00 eur		
Hylly 500 mm, < 1200 mm	26,00 eur	29,00 eur		
Kenkähylly 320 mm < 600 mm	13,00 eur	15,00 eur	Ruskea Line	Ruskea Line
Kenkähylly 320 mm < 900 mm	19,00 eur	22,00 eur		
Kenkähylly 320 mm < 1200 mm	26,00 eur	30,00 eur		
Sisälaatikko hidastimella, L 451 mm, K 86 mm, harmaa		69,00 eur	Tumma pähkinä	Tumma pähkinä
Sisälaatikko hidastimella, L 551 mm, K 86 mm, harmaa		76,00 eur		
Sisälaatikko hidastimella, L 451 mm, K 192 mm, harmaa		81,00 eur	Pähkinä	Pähkinä
Sisälaatikko hidastimella, L 551 mm, K 192 mm, harmaa		90,00 eur		
Kori harmaa, matala 150 mm, lev. 400 mm (350)	22,00 eur		Kirsikka	Kirsikka
Kori harmaa, matala 150 mm, lev. 500 mm (450)	22,00 eur			
Kori harmaa, matala 150 mm, lev. 600 mm (550)	28,00 eur			
Kori harmaa, korkea 320 mm, lev. 400 mm (350)	28,00 eur		Pyökki	Pyökki
Kori harmaa, korkea 320 mm, lev. 500 mm (450)	28,00 eur			
Kori harmaa, korkea 320 mm, lev. 600 mm (550)	30,00 eur			
Vaatetanko, kromi <600 mm	6,00 eur			
Vaatetanko, kromi <1200 mm	9,00 eur			
Vaatetanko, kromi <1800 mm	12,00 eur			
Tausta 4 mm, <600 mm	20,00 eur	22,00 eur		
Tausta 10 mm, <1200 mm	56,00 eur	63,00 eur		
Päädyn tai pitkän sivun nauhoitus	9,00 eur			
Rungon kavennus yli 90 mm, sis uuden porarivin		32,00 eur		
Korit runkosyvyys 510-590 mm				
Kori harmaa, matala 150 mm, lev. 400 mm (350), S 400 mm		30,00 eur		
Kori harmaa, matala 150 mm, lev. 500 mm (450), S 400 mm		32,00 eur		
Kori harmaa, matala 150 mm, lev. 600 mm (550), S 400 mm		34,00 eur		
Kori harmaa, korkea 320 mm, lev. 400 mm (350), S 400 mm		52,00 eur		
Kori harmaa, korkea 320 mm, lev. 500 mm (450), S 400 mm		55,00 eur		
Kori harmaa, korkea 320 mm, lev. 600 mm (550), S 400 mm		58,00 eur		

Runkojen mukana toimitamme ryhmän kasaamiseen tarvittavat sis. liukuliskot ja vaate-tankoihin ja hyllyihin kannattimet.

Runko-osahinnasto, sisältää arvonlisäveron

Runkosyvyys 601-700 mm

Rungot valmistetaan tukevasta 18 mm levystä ja reunanauhan paksuus on 1,0 mm.
Valkean levyn maksimimitta yhdessä osassa on 2630 mm ja värillisissä 2730 mm.

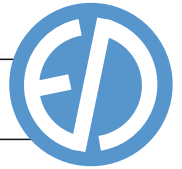

	Valkea	Muut värit	
Päätylevy 700 mm	71,00 eur	78,00 eur	Väre
Välisivu 600 mm	61,00 eur	69,00 eur	
Valolippa 200 mm, päädyt nauhoitettu sisältää nauhoitetut päätypeitelevyt	35,00 eur	39,00 eur	Valkea Line
Katto- tai pohjalevy 698 mm <1200 mm	35,00 eur	39,00 eur	
Katto- tai pohjalevy 698 mm <1500 mm	43,00 eur	48,00 eur	Valkea Line
Katto- tai pohjalevy 698 mm <1800 mm	51,00 eur	57,00 eur	
Katto- tai pohjalevy 698 mm	71,00 eur	78,00 eur	Harmaa
Sokkeli 698 mm, < 1200 mm	39,00 eur	43,00 eur	
Sokkeli 698 mm, < 1500 mm	48,00 eur	53,00 eur	Harmaa
Sokkeli 698 mm, < 1800 mm	57,00 eur	64,00 eur	
Sokkeli 698 mm	77,00 eur	85,00 eur	Antrasiitti
Hylly 600 mm, < 600 mm	15,00 eur	17,00 eur	
Hylly 600 mm, < 900 mm	22,00 eur	25,00 eur	Antrasiitti
Hylly 600 mm, < 1200 mm	30,00 eur	33,00 eur	
Kenkähylly 320 mm < 600 mm	13,00 eur	15,00 eur	Ruskea Line
Kenkähylly 320 mm < 900 mm	19,00 eur	22,00 eur	
Kenkähylly 320 mm < 1200 mm	26,00 eur	30,00 eur	Tumma pähkinä
Sisälaatikko hidastimella, L 451 mm, K 86 mm, harmaa		69,00 eur	
Sisälaatikko hidastimella, L 551 mm, K 86 mm, harmaa		76,00 eur	
Sisälaatikko hidastimella, L 451 mm, K 192 mm, harmaa		81,00 eur	
Sisälaatikko hidastimella, L 551 mm, K 192 mm, harmaa		90,00 eur	
Kori harmaa, matala 150 mm, lev. 400 mm (350)	22,00 eur	Ruskea Line	
Kori harmaa, matala 150 mm, lev. 500 mm (450)	22,00 eur		
Kori harmaa, matala 150 mm, lev. 600 mm (550)	28,00 eur		
Kori harmaa, korkea 320 mm, lev. 400 mm (350)	28,00 eur	Pähkinä	
Kori harmaa, korkea 320 mm, lev. 500 mm (450)	28,00 eur		
Kori harmaa, korkea 320 mm, lev. 600 mm (550)	30,00 eur		
Vaatetanko, kromi <600 mm	6,00 eur	Kirsikka	
Vaatetanko, kromi <1200 mm	9,00 eur		
Vaatetanko, kromi <1800 mm	12,00 eur		
Tausta 4 mm, <600 mm	20,00 eur	22,00 eur	Kirsikka
Tausta 10 mm, <600 mm	28,00 eur	31,00 eur	
Tausta 10 mm, <1200 mm	56,00 eur	63,00 eur	
Päädyn tai pitkän sivun nauhoitus	9,00 eur		Tammi
			Pyökki

Runkojen mukana
toimitamme ryhmän
kasaamiseen tarvittavat
helat. Korit ja laatikot
sis. liukuliskot ja vaate-
tankoihin ja hyllyihin
kannattimet.

Valmisrungot, sisältää arvonlisäveron

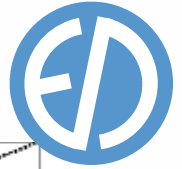

E120

Aukon leveys max 1200 mm

196 eur

Muut värit

216 eur

runko S 600 mm

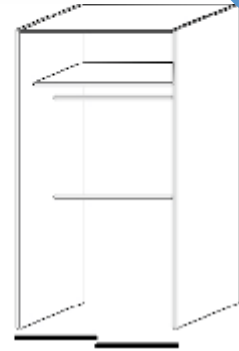

E121

Aukon leveys max 1200 mm

213 eur

Muut värit

236 eur

runko S 600 mm

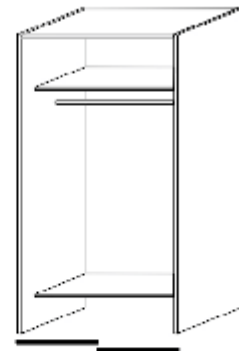

E180

Aukon leveys max 1800 mm

Runkoväljen jako 2/3 + 1/3

373 eur

Muut värit

419 eur

runko S 600 mm

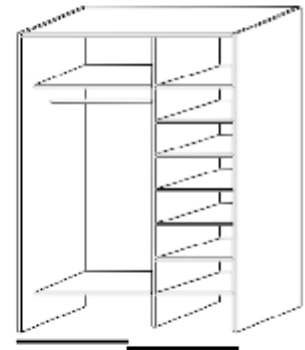

E170

Aukon leveys max 1700 mm

Koriväliaukko 500 mm.

Koreja 5 kpl, korkeus 160 mm

431 eur

Muut värit

470 eur

runko S 600 mm

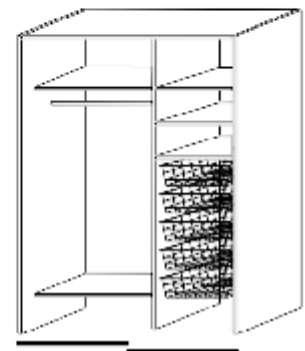

E171

Aukon leveys max 1700 mm

Koriväliaukko 500 mm

koreja 3 kpl, korkeus 320 mm

405 eur

Muut värit

442 eur

runko S 600 mm

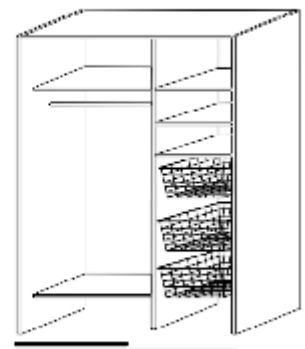

Valmisrungot, sisältää arvonlisäveron

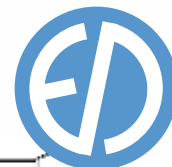

E240

Aukon leveys max 2400 mm

Jako 1/2 + 1/2

343 eur

Muut värit **378 eur**
runko S 600 mm

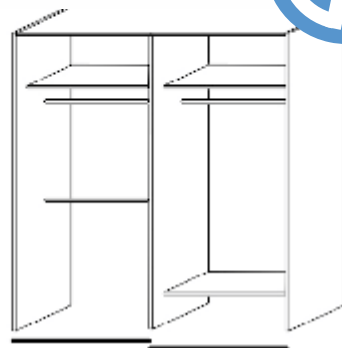

E241

Aukon leveys max 2400 mm

jako 1/2 + 1/2

482 eur

Muut värit **535 eur**
runko S 600 mm

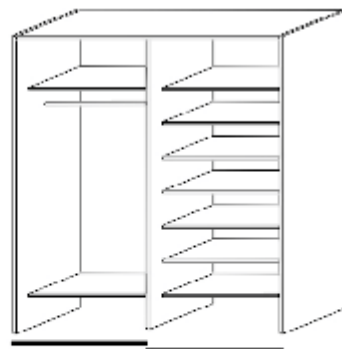

E242

Aukon leveys max 2400 mm

runkoväljen jako
1/2 + 1/4 + 1/4

534 eur

Muut värit **601 eur**
runko S 600 mm

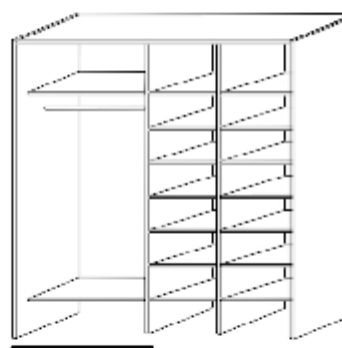

E243

Aukon leveys max 2200 mm

runkoväljijako 1/2 + 1/2
jossa 500 mm korit

593 eur

Muut värit **651 eur**
runko S 600 mm

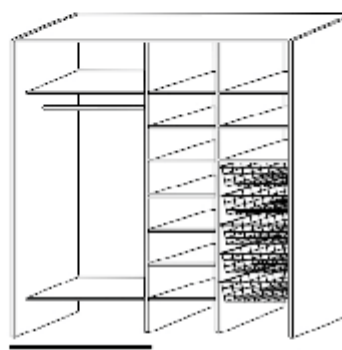

E244

Aukon leveys max 2200 mm

runkoväljijako 1/2
jossa 500 mm korit +
1/2 jossa 500 mm korit

700 eur

Muut värit **756 eur**
runko S 600 mm

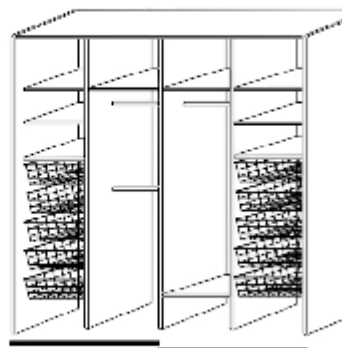

Valmisrungot, sisältää arvonlisäveron



M120

Aukon leveys max 1200 mm

335 eur

Muut värit **373 eur**

runko S 600 mm

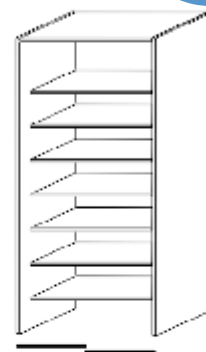

M121

Aukon leveys max 1200 mm

387 eur

Muut värit **446 eur**

runko S 600 mm

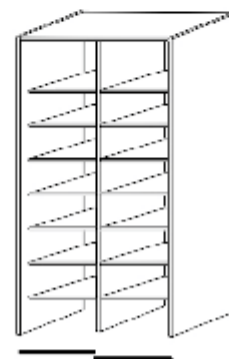

M240

Aukon leveys max 2400 mm

jako 1/2 + 1/2

604 eur

Muut värit **672 eur**

runko S 600 mm

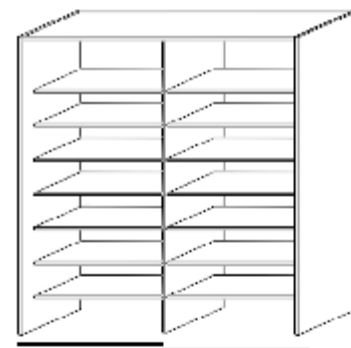

M241

Aukon leveys max 2400 mm

Jako 1/2 + 1/4 + 1/4

656 eur

Muut värit **738 eur**

runko S 600 mm

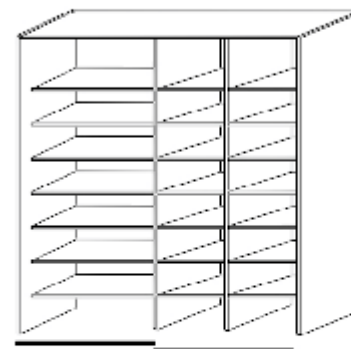

M242

Aukon leveys max 2400 mm

runkoväljen jako
1/4 + 1/4 + 1/4 + 1/4

709 eur

Muut värit **803 eur**

runko S 600 mm

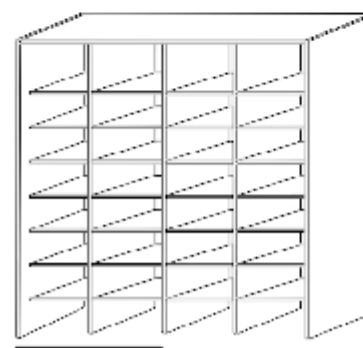

Valmisrungot, sisältää arvonlisäveron



M360

Aukon leveys max 3600 mm

Jako 1/3 jossa 500 mm
korit + 1/3 + 1/3 jossa
500 mm korit

862 eur
Muut värit **915 eur**
runko S 600 mm

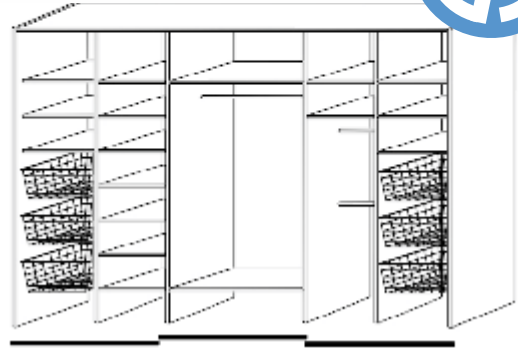

M361

Aukon leveys max 3600 mm

Jako 1/3 jossa
korit + 1/3 + 1/3

764 eur
Muut värit **808 eur**
runko S 600 mm

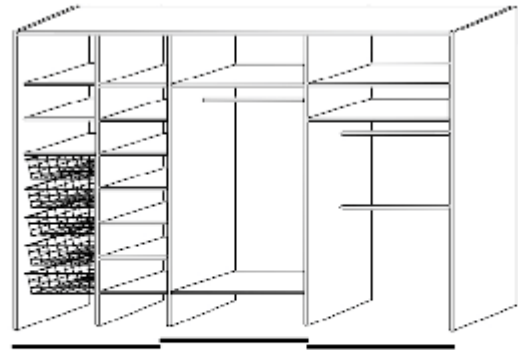

M362

Aukon leveys max 3600 mm

Jako 1/6 + 1/6 +
1/3 + 1/6 + 1/6

796 eur
Muut värit **876 eur**
runko S 600 mm

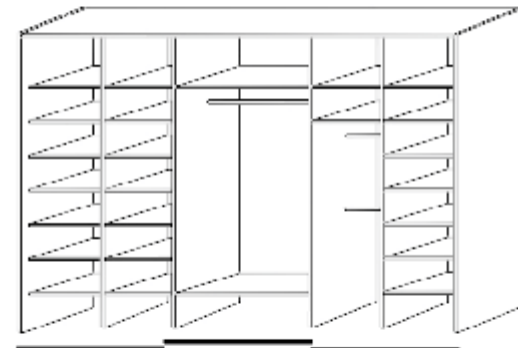

M363

Aukon leveys max 3600 mm

Jako
1/3 + 1/3 + 1/3

633 eur
Muut värit **704 eur**
runko S 600 mm

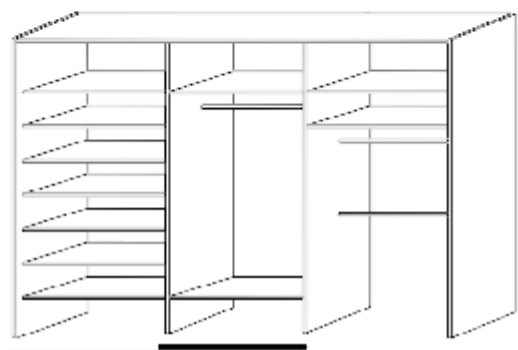

Hinnasto, lisätarvikkeet, sisältää arvonlisäveron



Teräsyliuukukisko 5,0 m

valkoinen, kirsikka, hopea, pähkinä,
pyökki, kirsikka, wenge, tammi ja musta

18,15 eur / jm



Teräsalaliuukukisko 5,0 m

valkoinen, kirsikka, hopea, pähkinä,
pyökki, kirsikka, wenge, tammi ja musta

10,08 eur / jm



Alum yliuukukisko 5,0 m

Alumiini, shampanja, valkea ja musta

20,16 eur / jm



Alum alaliuukukisko 5,0 m

Alumiini, shampanja, valkea ja musta

12,10 eur / jm



Alumiini alaliuukukisko

1-ratainen, 5,0 m, alumiini

10,08 eur / jm



Alumiini yliuukukisko

1-ratainen, 5,0 m, alumiini

12,16 eur / jm



Alumiini yläkantoinen liuukukisko ja etupeitelevy

yläkantoinen, 5,0 m, alumiini, shampanja

23,19eur / jm

Yläkantoinen kisko
voidaan asentaa sekä
katto- että seinä-
kiinnityksellä. Etupeitelevy
peittää seinäasennuk-
sessa tarvittavat
ruuvien reiät.



Alumiinialaliuukukiskon päätykappaleet

1-rataiseen liuukukiskoon 2,02 eur / kpl

2-rataiseen liuukukiskoon 3,03 eur / kpl



Alumiiniliuukukiskojen pysäyttimet

Alaliuukukiskoon 2,02 eur / kpl

Yläliuukukiskoon 3,03 eur / kpl

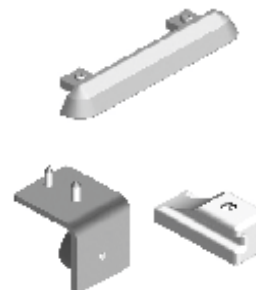

Alumiiniliuukukiskojen päätykappaleet, muovia, harmaa

1-rataiseen yliuukukiskoon 3,03 eur / kpl

2-rataiseen yliuukukiskoon 4,03 eur / kpl

Yläkantaisen liuukukiskon päätykappale 3,03 eur / kpl

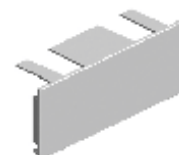

Hinnasto, lisätarvikkeet, sisältää arvonlisäveron



Alumiini jakolista, liimattava, sisältää teipin

2,0 m, alumiini, shampanja, pähkinä, mahonki

8,07 eur / jm



Harjanauha, liimattava

valkea, harmaa, ruskea ja vaalean ruskea

2,02 eur / jm



Ovipaikoitin alumiiniliukuovelle

2,02 eur



Ovipaikoitin teräslukuovelle

2,02 eur



Teräslukuoven ylä- ja alapyörä 2+2 kpl.

sekä ylä- että alapyörästö kuulalaakeroitu

25,20 eur



Peitelevy pari teräslukuovelle

3,02 eur / pari



Yläkantoisen liukuoven yläpyöräsetti

sisältää

kaksi yläkantoista pyörää ja ohjaintapin lattiaan sekä stopparin yläliukukiskon pätyyn.

29,24 eur

Kuvasta poiketen kantavan pyörästön runkorakenne on terästä



Liukuoven hidastin (25-50 kg) alumiiniliukuovelle

Sisältää hidastimen ja ohjaintapin.

Huom: paikoitinta ei voi käyttää hidastimen kanssa

36,29 eur



Ulosvedettävä ripustinliuku

300 mm 7,06 eur

400 mm 7,06 eur

450 mm 8,07 eur

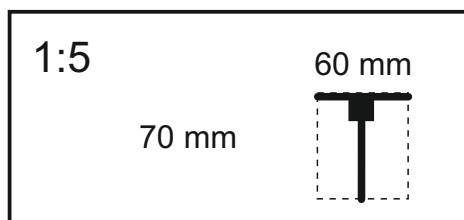

Hinnasto, lisätarvikkeet, sisältää arvonlisäveron



Liukukori K 150 mm

Leveydet

351 mm 22 eur

451 mm 22 eur

551 mm 28 eur

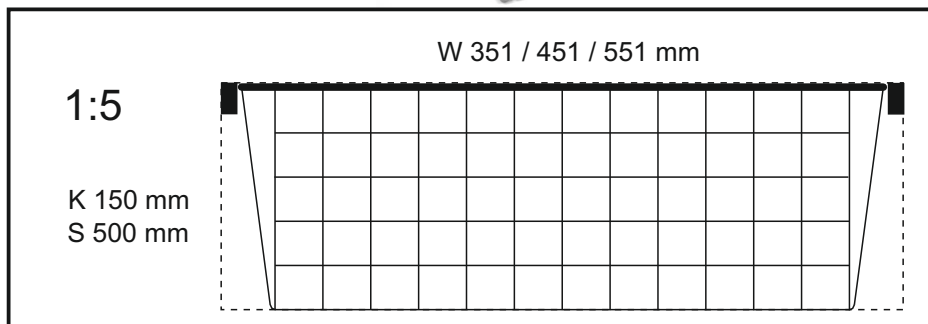

Liukukori K 320 mm

Leveydet

351 mm 28 eur

451 mm 28 eur

551 mm 30 eur

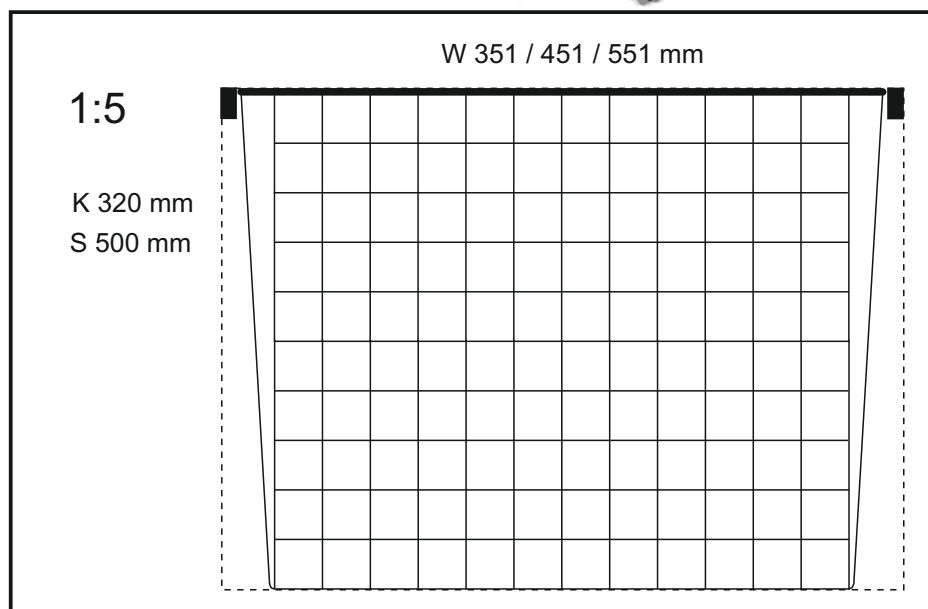

Housuteline

650x462x42 mm, kiinnitetään kattoon tai hyllyn pohjaan.

56,46 eur

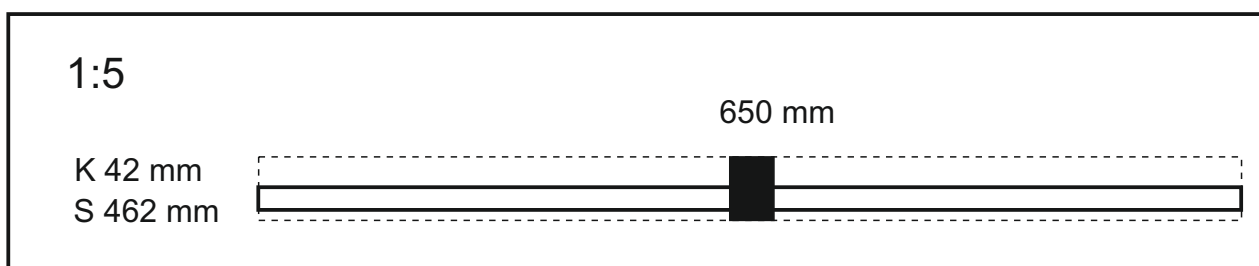

Hinnasto, lisätarvikkeet, sisältää arvonlisäveron



Liukukori K 150 mm, S 400 mm

Leveydet

368 mm	30 eur
468 mm	32 eur
568 mm	34 eur

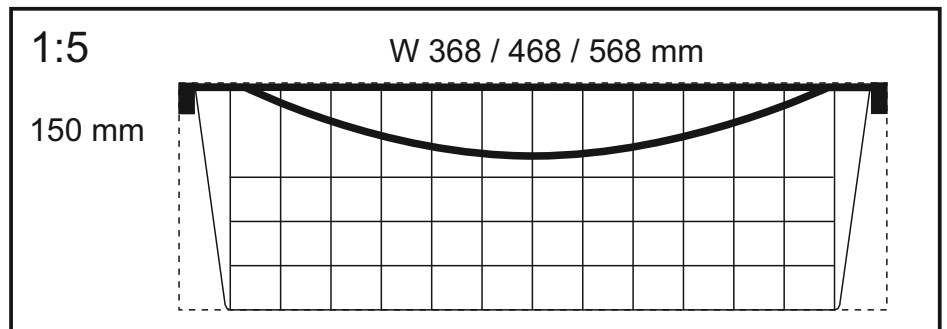
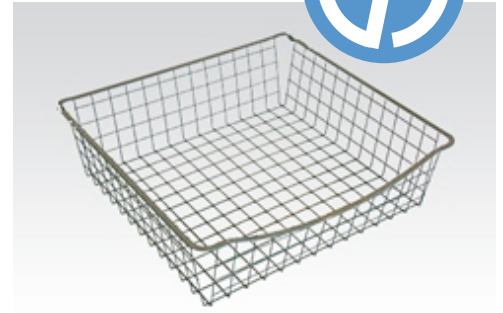

Liukukori K 320 mm, S 400 mm

Leveydet

368 mm	52 eur
468 mm	55 eur
568 mm	58 eur

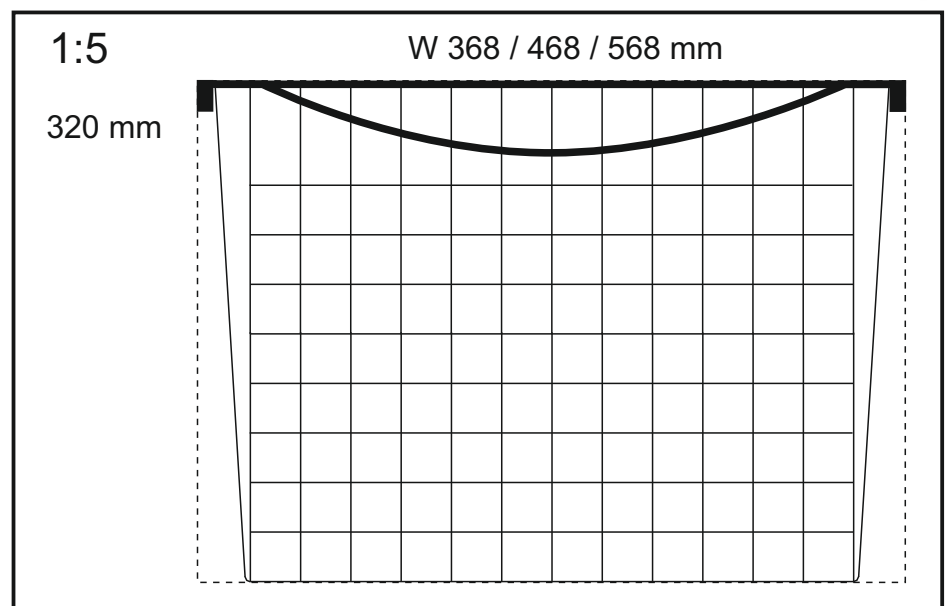

Hinnasto, lisätarvikkeet, sisältää arvonlisäveron



Housuteline

105x470x365 mm, sivukiinnitteinen

47,38 eur

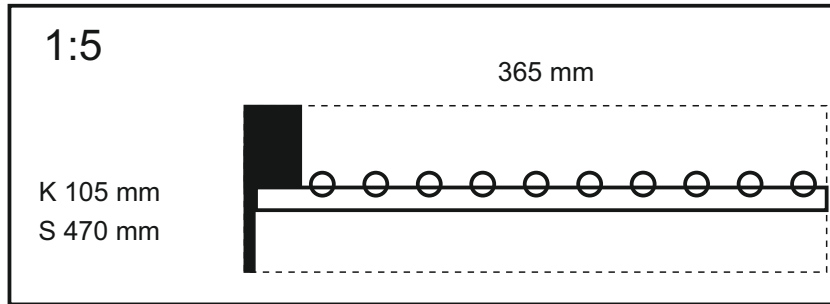

Housuteline, ulosvedettävä

15,12 eur

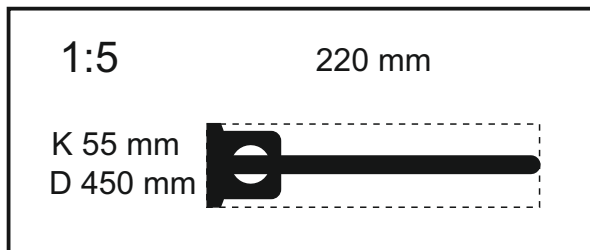

Siivouskomeron lankahylly

Hopea

sisältää imurin letkutelineen ja 3 hyllyä

33,27 eur

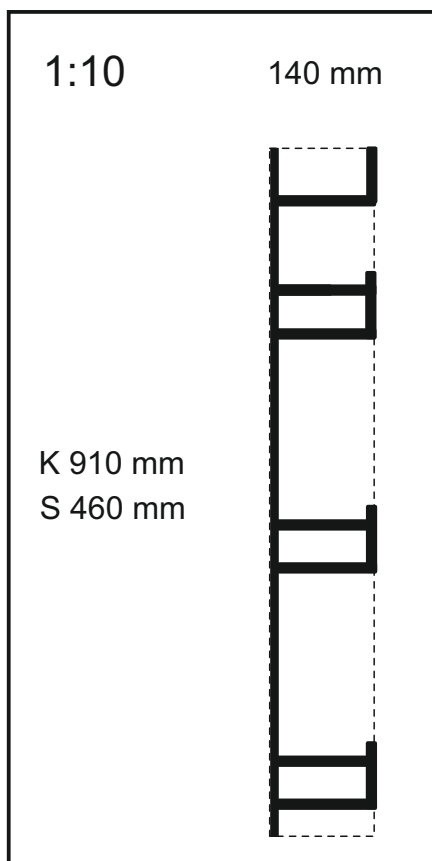

Hinnasto, lisätarvikkeet, sisältää arvonlisäveron



Siivouskomeron tarviketeline jättesankolla

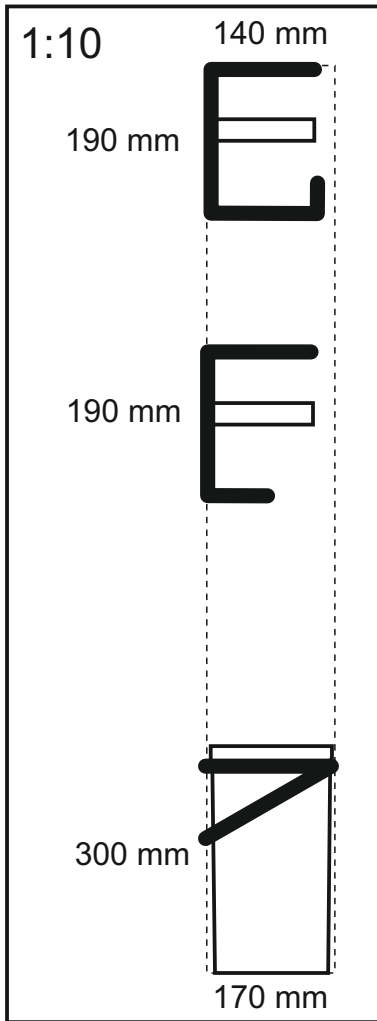

42,34 eur

2 kpl erillisiä tarvikehyllyjä ja erillinen jättesankoteline sis. jättesangon. Voit asentaa osat haluamillesi kohdille.

suositeltu asennus K 1200 mm
S 380 mm



Vaatehissi

säädettävä 600 - 830 mm

säädettävä 830 - 1150 mm

64,20 eur

68,55 eur

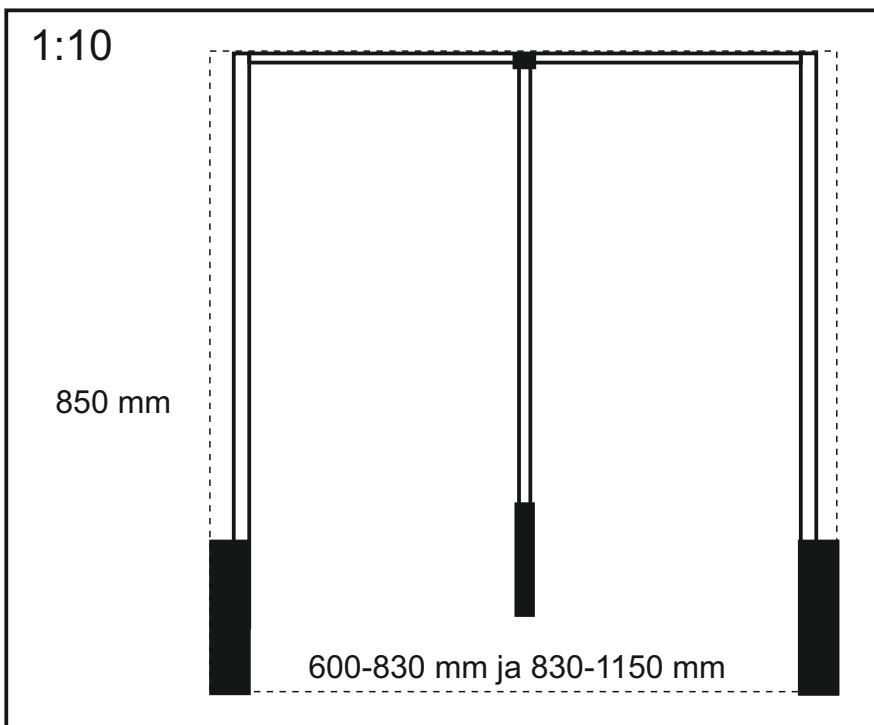

Hinnasto, lisätarvikkeet, sisältää arvonlisäveron



Kenkäteline, sivukiinnitteinen, ulostuleva

3-tasoinen 66,54 eur / kpl

5-tasoinen 97,79 eur / kpl

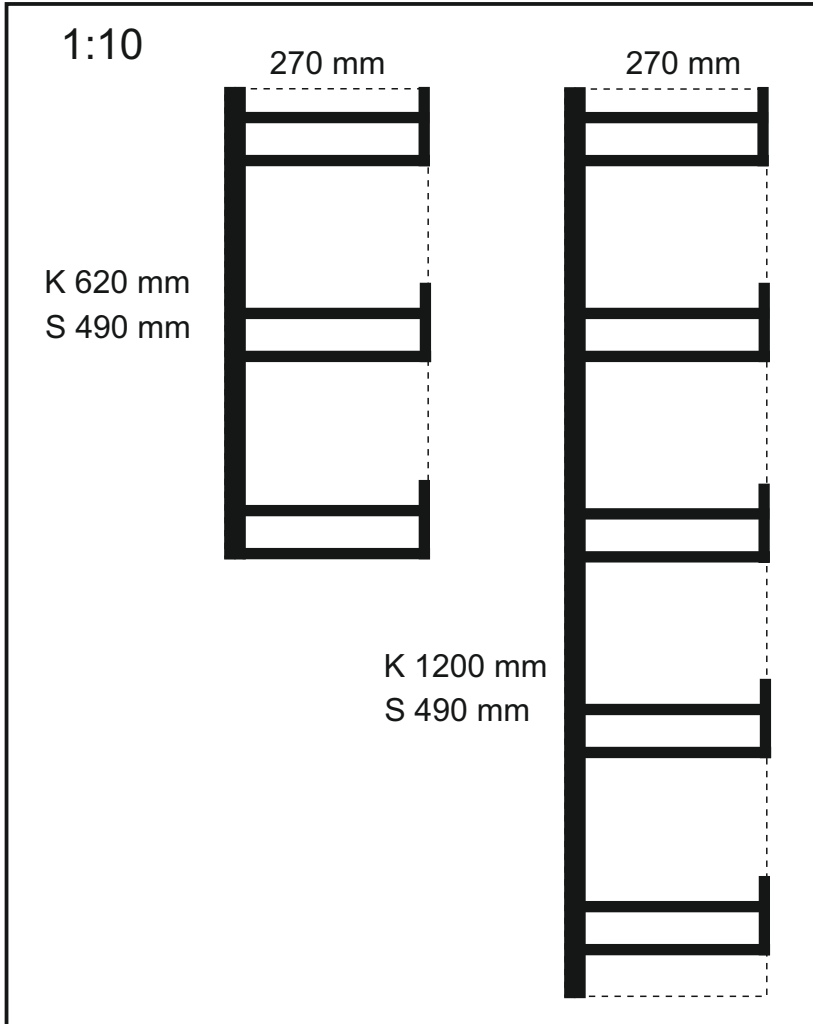
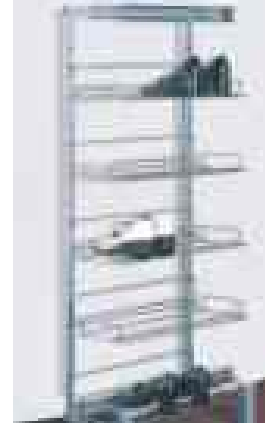

Silitysrautateline

kuvasta poiketen teline on valkoiseksi maalattu

17,14 eur

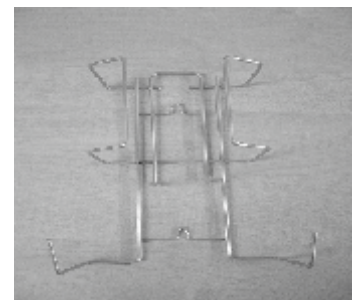
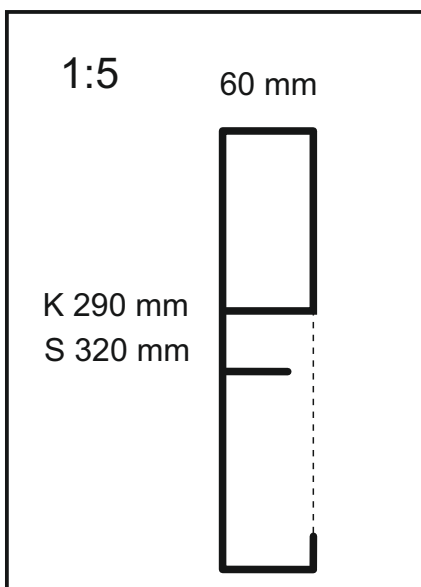

Hinnasto, lisätarvikkeet, sisältää arvonlisäveron



Hidastinlaatikko K 86 mm

Leveys 451 mm 69 eur / kpl

Leveys 551 mm 76 eur / kpl

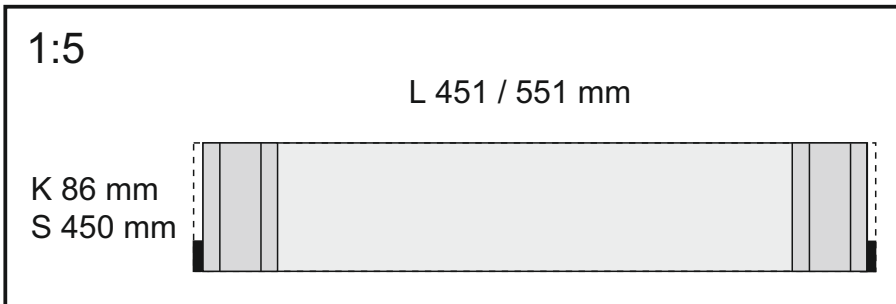

Hidastinlaatikko K 192 mm

Leveys 451 mm 81 eur / kpl

Leveys 551 mm 90 eur / kpl

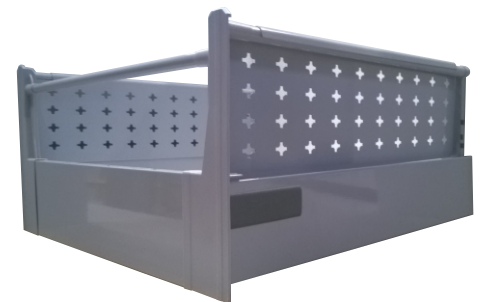
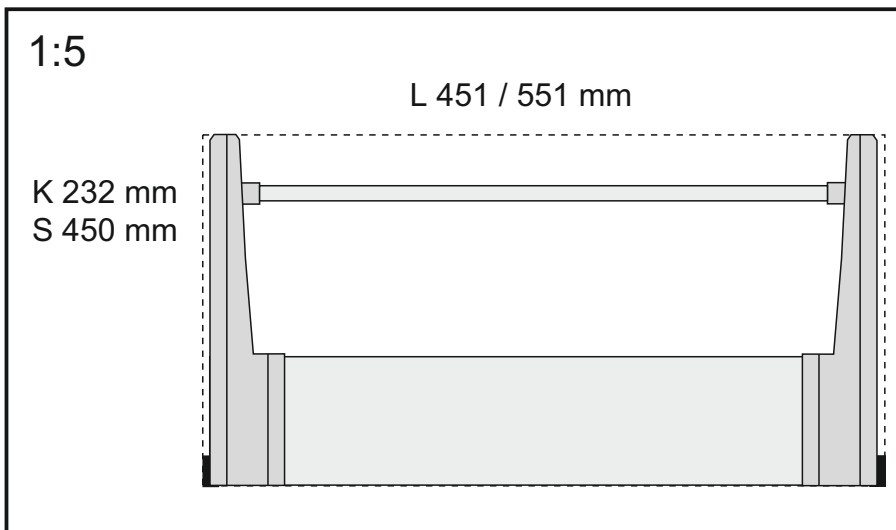

Vaateteline ja kenkäteline

Leveys 600-1000 mm 119 eur / kpl

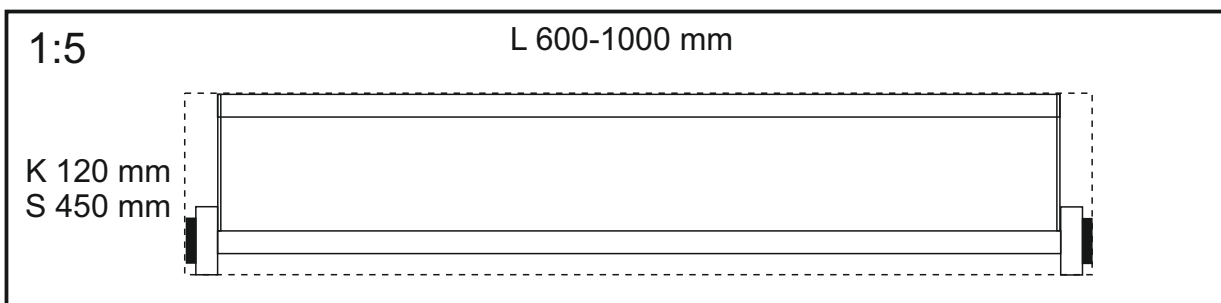

Hinnasto, lisätarvikkeet, sisältää arvonlisäveron



Solmioteline, ulosvedettävä

13,11 eur

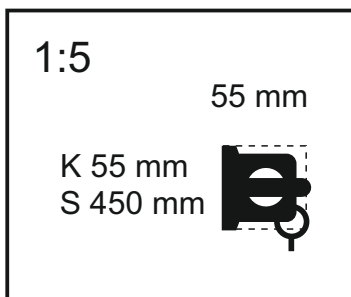

Paitateline, ulosvedettävä

17,14 eur

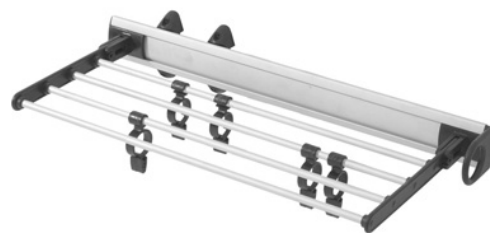
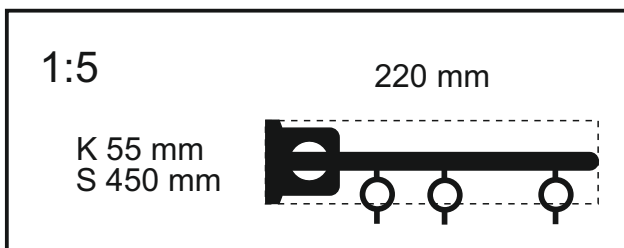

Vyöteline, ulosvedettävä

13,11 eur

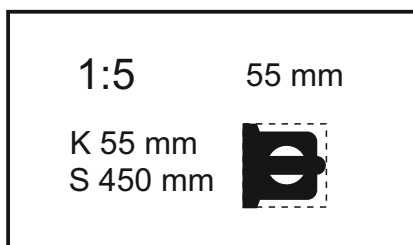

LED-valo 1,8W/12 V 2,5 jm johto, Ip44

värit mattakromi

23,19 eur



LED-muuntaja, 12W/12DC, 2 jm aloitusjohto, 6-jako

28,23 eur



Korokerengas, mattakromi

3,03 eur

Huom: Muista teettää sähkötyöt alan ammattilaisella





Säilytysjärjestelmää koskevat kysymykset

Täytyykö runkotilauksissa huomioida asennusvaroja?

- Kyllä kattolevyn asentaminen vaatii n. 20 mm asennusvaran esim. jos huonekorkeus on 2500 mm, tilaa runko max 2480 mm korkeana.
- jos led-valaistuksen muuntaja sijoitetaan kattolevyn päälle jätä asennusvaraa ylöspäin 40 mm.

Saako hyllylevyjä esim. 1400 mm leveänä?

- Kyllä saa, suosittelemme kuitenkin max. 1200 mm leveitä hyllyjä. Muista kuitenkin että leveämmät hyllyt vaativat lisätukea.
- Ylileveät hyllylevyt hinnoitellaan kattolevyn mukaan.

Minkä kokoinen siivouskomeron ulostuleva teline on?

- Siivouskomeron ulostulevan telineen mitat ovat 910 x 460 x 140 mm, telineen voi asentaa runkoon jonka minimisyvyys on 600 mm.

Minkä kokoisia ovat ulosvedettävät kenkätelineet?

- 3-tasoinen kenkäteline 620 x 490 x 270 mm.
- 5-tasoinen kenkäteline 1200 x 490 x 270 mm.
- Kenkätelineet voi asentaa runkoon jonka minimisyvyys on 600 mm.

Entä jos tilaan väärin eikä laatikot tai korit pääse liukumaan ulos kun ovet ovat tiellä?

- Älä huolestu, tarkistamme jokaisen tilauksen laatikoiden tai muiden ulos liukuvien mekanismien toimivuuden ja ilmoitamme tilaajalle jos mekanismit eivät toimi suunnitelmassa/tilauksessa ja pyydämme ottamaan yhteyttä asiakkaaseen.

Voiko runkoon tilata myöhemmin koreja tai laatikoita?

- Kyllä voi, tilausvaiheessa täytyy kuitenkin mainita asiasta. Tällöin mitoitamme halutun runkovälin koreille/laatikoille sopivaksi.

Kuinka leveitä korit todellisuudessa ovat?

- 600 mm leveiden vakiokorien todellinen aukkoleveys on 550 mm.
- 500 mm leveiden vakiokorien todellinen aukkoleveys on 450 mm.
- 400 mm leveiden vakiokorien todellinen aukkoleveys on 350 mm.

Korien leveydet kun käytettävissä on vähemmän runkosyvyyttä:

- 600 mm leveiden korien todellinen aukkoleveys on 568 mm.
- 500 mm leveiden korien todellinen aukkoleveys on 468 mm.
- 400 mm leveiden korien todellinen aukkoleveys on 368 mm.

Voiko valmisrunkoihin tehdä muutoksia ja kuinka ne hinnoitellaan?

- Valmisrunkoihin voi tehdä muutoksia. Alla muutama esimerkki:
 - jos poistat korin → vähennä korin osuus hinnasta.
 - jos lisää laatikoita → lisää laatikoiden hinta.
 - jos runko levenee → muuta niiden runko-osien hinta jotka muuttuvat esim. 600 mm leveät hyllyt 1200 mm leveiksi.

Usein kysytyt kysymykset



Liukuovia koskevat kysymykset

Onko liukuovissa säätövaraa?

- Liukuovissa on alaspäin säätövaraa hyvin vähän, siksi aukosta pyydetään ilmoittamaan aina matalin korkeusmitta. Ylöspäin säätövaraa on teräслиukuovissa n. 32 mm ja alumiiniliukuovissa n. 12 mm.

Miten lasketaan ovien limitys/oven leveys?

- Profiilit ovat hieman eri levyisiä joten limitykset vaihtelevat.
- Limitykset ovat seuraavat:
 - Montreal 20 mm, Halifax 34 mm, Niagara 26 mm, Calgary 32 mm ja Hudson 40 mm
 - Ovien limitys lasketaan seuraavan esimerkin mukaisesti:
3 ovea aukkoon jonka L 1800 mm, profiili Montreal
 $1800 + 20 + 20 = 1840$ jaetaan ovimäärällä 3 = 1 ovi on leveydeltään 613 mm.

Miten tilaan yläkantoiset tilanjakoliukuovet?

- Kun tilaat tilanjako-ovia ilmoita:
 - Oven leveys ja korkeusmitta yläkantoisen liukukiskon yläreunaan.
Pelkät aukon mitat eivät riitä.
 - Ohjaintappi rajoittaa oven liukumista ja jos tilanjakoliukuoven halutaan siirtyvän kokonaisuudessaan aukon edestä sivuun on oven oltava aukkoa leveämpi:
Hudson profiililla 120 mm, Niagara profiililla 90 mm ja Calgary profiililla 100 mm.

Kuuluuko teräshehäisiin liukuoviin harjanauhat ja paikoittimet automaattisesti?

- Ei kuulu, harjanauhat ja paikoittimet saat teräслиukuoviin lisätilauksesta.

Voinko tilata aukkoon erikokoisia ovia?

- Kyllä voit, muista mainita myös aukon leveys niin osaamme valmistaa oikean levyiset kiskot.

Voiko kaikkiin oviin asentaa hidastimen?

- Ei voi, hidastimet käyvät vain minimissään yli 760 mm leveisiin alumiinikehäisiin liukuoviin.

Onko 1-rataista liukukiskoa saatavilla teräksisenä?

- Ei ole, mutta 1-ratainen alumiiniliukukisko käy teräshehäisiin liukuoviin.

Onko teräслиukukiskoon saatavilla päätykappaleita tai stoppareita?

- Teräслиukukiskoon ei päätykappaleita valikoimissamme ole mutta yläliukukiskoon asennettava stoppari käy myös teräслиukukiskoon.

Voiko yläkantoisen liukukiskon kiinnittää seinään?

- Kyllä voi, jos kisko kiinnitetään aukon yläpuolelle seinään tulee yläliukukiskon yläpinnan olla vähintään 60 mm oviaukon yläreunan yläpuolella.

Saako liukuovia esim. 700 mm korkeaan aukkoon?

- Kyllä saa, alle 1350 mm korkeat ovet hinnoitellaan -35% hinnaston hinnasta.

Usein kysytyt kysymykset



Toimittamista koskevat kysymykset

Onko vahvistuksessa ilmoitettu toimitusaika päivä jolloin tuotteet on asiakkaalla?

- Ei, tilausvahvistuksessa ilmoitettu toimitusaika tarkoittaa aikaa jolloin tuotteet lähtevät tehtaalta.

Saako tarkan päivämäärän jolloin tuotteet ovat asiakkaalla?

- Tilausvaiheessa voi ilmoittaa jakoaikatoiveen, jota mahdollisuuksiemme mukaan yritämme noudattaa.
- Omalla kuljetuksellamme jakomäärät ja aikataulut vaihtelevat viikoittain joten tarkkoja jakopäivämääriä emme valitettavasti voi vahvistaa.
- Kuljetusliikkeiden jakoaikataulut vaihtelevat paikkakuntaakohtaisesti.

Jos tilaan pelkkiä koreja paljonko rahtikustannukset ovat?

- Rahtikulut on puolet liukuovien rahdista.



Määrämittatasohinnasto, sisältää arvonlisäveron

LAMINAATTITASOT

Työpöytätasot

600 mm, etureuna taive
640 mm, taive/taive
899 mm suorareuna

30 mm 30 mm
kiilt. ja CT-pinta

57	73
76	92
110	118

40 mm

72
94

Helppo hinnoittelu, lisää vain koneistukset metrihintaan. Hinta sis. sahauksen, päiden nauhoituksen lamin.nauhalla.

välitilalevy

Kirkas akryyli
1026MP, 1023MP, 7462VV, 7463VV, opaali ja snow white akryyli
1026HG, 1200HG
M9510, M9610, U1200LL, U1026LL

58
76
85
141

Laminaattivälitilalevyaihion K max 600 mm, akryylilevyn K max 510 mm

Huom! Hinnat pyöristettyjä hintoja täyteen euroon tarjouslaskennan helpottamiseksi

Yksittäispakkaus tasolle (kulmasuojat nurkissa ja kuplamuovi) **4,03 eur ntt sis alv**

MÄÄRÄMITTATASOMME VALMISTETAAN KORKEALAATUISISTA DUROPAL-LAMINAATTITASOISTA. KATSO KULLOINKIN VOIMASSA OLEVA MALLISTO JA SAATAVUUSTIEDOT NETTISIVULTA www.ramport.fi

MASSIIVITASOT

Määrämitta, eur /jm öljyttynä

30 mm

	Pyökki	Koivu	Tammi	Kirsikka	Pähkinä	Am.päh	Akaasia
600-620 mm	109	100	137	187	171	267	190

40 mm

	Pyökki	Koivu	Tammi	Kirsikka	Pähkinä	Am.päh	Akaasia
600-620 mm	142	128	197	217	320	340	246

Huom! Hinnat pyöristettyjä hintoja täyteen euroon tarjouslaskennan helpottamiseksi

KONEISTUKSET

Liituskoneistus 12,10 eur
Kavennussahaus 12,10 eur
Pään koneistus 12,10 eur
Jatkoliituskoneistus 12,10 eur

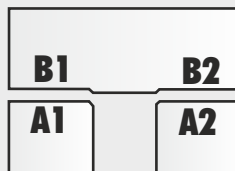

koneistukset sisältävät liitoshelat ja lamellot sekä kavennussahaus nauhoituksen pintalaminaatilla

Patterireiät 18,15 eur
Pään vinous 18,15 eur
Kulman viistous 18,15 eur



Kulman pyöristys 18,15 eur
Loveus 18,15 eur

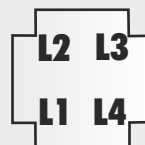
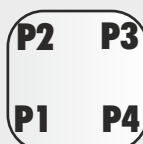

Välitilalevyt TASOTALO-tuote



Välitilalevyaihiot 9x600x4100 mm

Akryylivälitilalevyaihio 4x510x3000 mm, mittaan sahattuna reunat sahareunaisina, ei hiottuna.

Massiivitasot, syvyys max 620 mm ja paksuus 30 mm TASOTALO-tuote



Kuvien värisävyt ovat aina viitteellisiä.

Peitelevyt TASOTALO-tuote

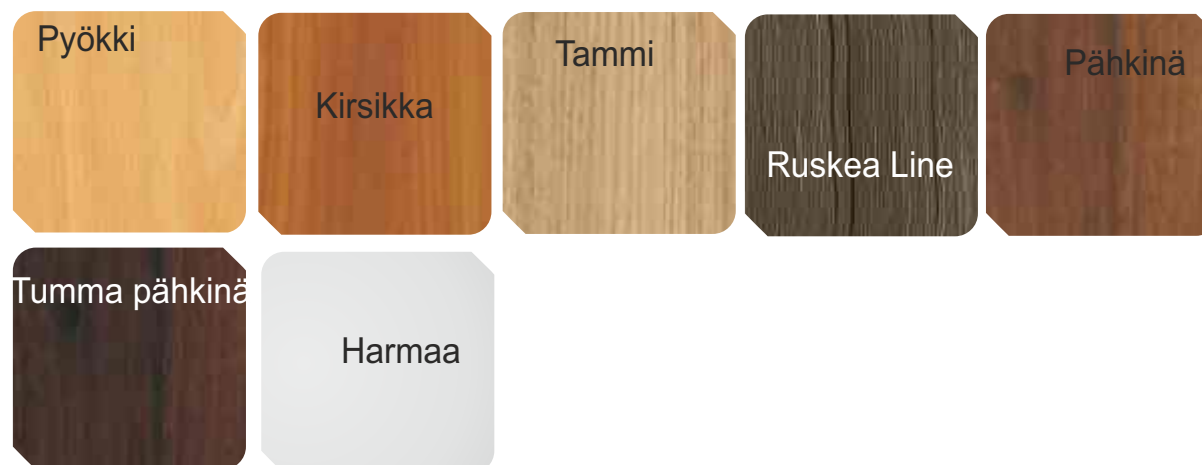

Peite- ja päätylevyt, ympärinauhoitettu 1 mm abs-nauhalla, paksuus 10 ja 18 mm

Ilmoita haluamasi mitta tilatessasi, alla olevat mitat ovat maksimimittoja mainituille hinnoille.

10 mm

900x600 mm	42
900x1200 mm	51
900x1800 mm	61

18 mm

900x600 mm	44
900x1200 mm	55
900x1800 mm	67

10 mm ja 18 mm

310x1000 mm	29
-------------	----

Sokkelisairoaihio 18mm, 1 pitkä sivu nauhoitettu

158x2740 mm	17
-------------	----

Tekniset tiedot



LIUKUOVET

Aukon maksimikorkeus hinnaston tuotteissa 2780 mm.
Oven maksimileveys alumiinikehäisissä liukuovissa 1800mm, teräskehäisissä liukuovissa 1200 mm.
Alumiinikehäisistä liukuovista voimme toteuttaa todella korkeitakin ovia.

Teräskehät: Montreal ja Halifax. Alumiinikehät: Niagara, Calgary, Minimal, Quebec ja Hudson.

Kiskojen, jakolistojen ja ylä- ja alaliukulistan väri ja materiaali kehyksen mukaan.

Liukuoven alaliukukiskon pohjassa on kaksipuoleinen teippi lattiaan kiinnitystä varten. Alumiinikehäisiin liukuoviin toimitetaan 1 ovipaikoitin / ovi alaliukukiskoon esiasennettuna. Teräslukuoviin on oma yläkiskoon asennettava paikoittimensä lisätarvikkeena.

Vakio-oven hinta sisältää 2-rataista ylä- ja alaliukukiskoa oven leveyden verran. Tilanjako-ovet sisältävät kiskoa oven leveys x 2

Melamiinilevyissä kuvio molemmin puolin. Kuvio vakiona pystysuunnassa, saatavana myös vaakaan, maksimikorkeus 1 osassa 1800 mm. Oivissa hinta määräytyy kalleimman käytettävän materiaalin mukaan. Peilin ja lasien taustapuolella on turvakalvo. Kalvossa voi esiintyä rypyjä tai ilmakuplia. Ne eivät kuitenkaan vaikuta oven käyttöturvallisuuteen.

Tilanjakoliukuovissa pintamateriaali molemmin puolin sama. Tilauksesta saatavissa lasitilanjako-ovia myös yksipuoleisella pinnalla.

Materiaalivahvuudet: mdf-, peili- ja lasimateriaalit aina 4 mm ja levymateriaalit 10 mm. Akryylilevyt 4 ja 6 mm.

Kaksirataisen liukukiskon tarvitsema asennussyvyys on alumiinisena n.82 mm ja teräksisenä n. 84 mm. Suosittelemme kuitenkin n. 100 mm:n asennussyvyyttä mikäli takana on runkokaapit joissa säilytetään vaatteita.

Teräslukuoven säätö 2-32 mm alaliukukiskon yläpinnasta, alumiiniliukuoven säätö 2-12 mm alaliukukiskon pinnasta

Alumiinikehäisen liukuoven alapyörän kantavuus on 90 kg / kpl. Sekä teräs- että alumiinikehäisten ovien alapyörät ovat laakeroituja. Teräslukuovien alapyörissä on muovinen liukukiskon uraan kiinnittyvä hypyn estin. Alumiiniliukuovissa hypyn estin on jousitoiminen joka pitää alapyörän paikallaan alaliukukiskossa.

Pyynnöstä saatavana myös erikoiskorkeita tai -leveitä liukuovia alumiinikehäisenä. Tehdas ratkaisee onko toivottu tuote tehtävissä.

RUNGOT

Runkojen maksimikorkeus yhdessä osassa on valkea 2630 mm ja värillinen 2730 mm. Runkolevyt ovat 18 mm paksuista melamiinilevyä. Taustat ovat 4 mm mdf-levyä. Taustalevyt saatavana tilauksesta myös 10 ja 18 mm paksuisina ja nauhoitettuna. Toteutamme myös erikoiskorkeita runkoja, kysy lisää.

Vakiorunkomallistossa on useita eri runkosettejä jotka suunniteltu eri tiloihin. E-rungot on suunniteltu eteiseen, M-rungot makuuhuoneeseen. Eri mallisten runkojen sijoituspaikat ovat ohjeellisia ja niitä voi käyttää myös muissa tiloissa. Runkojen välisivujen vakiosyvyys on 510 mm ja pääty- sekä kattolevyjen syvyys on 600 mm. Tilauksesta saatavissa myös syvempia tai kapeampia runko-osia.

Runkojen hyllylevykoraukset on tehty 128 mm välein alkaen alareunasta 245 mm ja päättyen maksimissaan korkeuteen 2426 mm. Tilauksesta saatavissa myös 32 tai 64 mm jaolla.

Valmisrungoissa mainitut maksimitat on laskettu 600 leveiden korien kanssa. Mikäli ryhmään valitaan kapeammat korit, ryhmän maksimileveys muuttuu vastaavasti pienemmäksi.

LAMINAATTITASOT

Kaikkien laminaattitasojemme pinta on korkealaatuista eurooppalaista laminaattia joka täyttää reilusti EN-438 -normin mukaiset laatuvaatimukset työpöytätasolle.

Tasoihion pituus on 4100 mm. Määrämittatason maksimipituus on 4090 mm. Suora- ja muovireunaiset 600 mm syvät tasot asennetaan taivereuna seinää vasten. Määrämittatason hinta sisältää katkaisun, nauhoituksen ja yksittäispakkauksen.

MASSIIVITASOT

Paksuus 30 mm, sormijatkettu, sauvan leveys 41 mm. Toimitetaan määrämittaisina öljyttynä. Reunamuoto vakiona r3 etuyläreunassa. Tuotteet yksittäispakattuna. Puulaatu, pintapuoli A ja pohjapuoli B. Toimitukseen sisältyy asennus- ja hoito-ohjeet. Emme vastaa puuvalmiina toimitettujen tasojen vääntymisestä tai halkeamisesta.

YLEISTÄ

Hinnastomme kaikki hinnat sisältävät arvonlisäveron 24 %.

Pientoimituslisä: Alle 70 euron toimituksista 5 eur.

Kuljetusvakuutus: Vakuutusmaksu on 0,8 % laskun tavara-arvon loppusummasta ja laskutetaan erillisellä rivillä laskun lopussa kuljetuksista joissa asiakas maksaa rahdin

Pidätämme oikeuden muutoksiin. Tämä hinnasto kumoaa edelliset hinnastomme. Hinnaston värisävyt poikkeavat aidosta painoteknisistä systä. Katso oikeat sävyt malleistamme.

Emme ole vastuussa välillisistä vahingoista. Mikäli toimittamassamme materiaalissa on virhe, korvaamme ainoastaan virheellisen materiaalin osuuden.

Asennusohjeemme, kuvapankki sekä tuoreimmat uutiset löytyvät internetistä osoitteesta www.finndeco.fi

Tilaaminen, rahtiveloitukset ja toimitusehdot



TILAAMINEN

SUOSITTELEMME KIRJALLISTA TILAAMISTA JOKO FAXILLA numeroon 013-741 207 tai SÄHKÖPOSTILLA tilaus@finndeco.fi

Asiakas ilmoittaa tilauksen yhteydessä aukon koon: korkeus mitattuna aukon matalimmasta kohdasta ja leveys aukon kapeimmasta kohdasta. Lisäksi asiakas ilmoittaa ovien määrän ja haluamansa materiaalit ja mahdolliset jaot. Finndeco vastaa ovien mitoittamisesta vakiotoimintamallinsa mukaisesti aukkoon sopivaksi.

Hinnoittelullisesti ovikoko lasketaan jakamalla aukon leveys ovien lukumäärällä. Tämä on noin-koko jota voi käyttää hinnastoa luettaessa. Finndeco määrittää oven tarkan koon.

RAHTIVELOITUKSET

Ovet tai mm-tasolähetys

Toimitus myymälään / tehtaalle **42 eur**

Toimitus loppukuluttajalle
(autossa pihassa) **58 eur**

Ovet ja runko

Toimitus myymälään / tehtaalle **82 eur**

Toimitus loppukuluttajalle
(autossa pihassa) **100 eur**

HUOM: Tuotteiden sisäenkanto ei sisälly hintaan. Tuotteiden hinta on pyöristetty täyteen euroon tarjouslaskennan helpottamiseksi.

Pakkaus- ja lähetyskulut, ilmoita paketoitintalli tilatessasi

Liukuovi, pakkaustyyppi 1

Liukuovi L-kulmasuojapakattu, L-suojat kiritty päistä käsikiristekalvolla. Saatavana vain tehtaan omiin kuljetuksiin tai tehtaalta noutoihin.

5,- / ovi

Liukuovi, pakkaustyyppi 2

Liukuovi pakattu ympäriinsä 35 mm U-foamiin. Lisäksi ovi pakataan kutistemuoviin. Oven max L tässä pakkauksessa 1100 mm

7,- / ovi

TÄMÄ ON OLETUSPAKKAUSTYYPPI JOS MUUTA EI TILAUKSESSA MAINITA

Liukuovi, pakkaustyyppi 3

Liukuovi pakattu ympäriinsä 70 mm U-foamiin. Lisäksi ovi pakataan kutistemuoviin. Oven max L tässä paketissa 1100 mm.

11,- / ovi

Liukuovi, pakkaustyyppi 4

Koskee kaikkia yli 1000 mm leveitä ovia jotka toimitetaan kuljetusliikkeen toimesta asiakkaalle. Kuormalava joko EUR tai FIN tai vastaava. Lavaan tehty puutavarasta A-pukki. Pakkaus suojattu kiristekalvolla ja sidottu joko teräs- tai muovivanteella.

40,- / lava

Yli 1000 mm leveiden ovien rahtiveloitus poikkeaa taulukosta kun käytetään kuljetusliikettä. 1.6.2013 päivätynä keskimääräinen rahtikustannus Suomessa on n. 150-180 eur sis alv 24 %

Runko, pakkaustyyppi 1

Lavapakattu, pohja- ja päällilevy ulkomitoiltaan suurempia kuin pakattavat tuotteet. Levytavarat pinossa pohja- ja päällilevyn välissä. Tuotteet suojattu käsikiristekalvolla ympäriinsä ja sidottu joko teräs- tai muovivanteella.

20,- / lava

Runko, pakkaustyyppi 2

Lavapakattu, pohja- ja päällilevy ulkomitoiltaan suurempia kuin pakattavat tuotteet. Levytavarat pakattu kutistemuoviin käsin käsiteltäviin paketteihin ja nämä pakettisetit pakattu lavalle pohja- ja päällilevyn väliin ja sidottu joko teräs- tai muovivanteella. Kussakin kutistemuovipakkauksessa merkinnät paketin sisältämistä tuotteista.

30,- / lava

TÄMÄ ON OLETUSPAKKAUSTYYPPI JOS MUUTA EI TILAUKSESSA MAINITA

Määrämittatason yksittäispakkaus

4,- / taso

Mikäli asiakas ei ole tilauksessa määritellyt pakkaustapaa, käytämme asiakkaalle edullisinta pakkausvaihtoehtoa

Pientoimituslisä: Alle 70 euron toimituksista 5 eur.

Kuljetusvakuutus: Vakuutusmaksu on 0,8 % laskun tavara-arvon loppusummasta ja laskutetaan erillisellä rivillä laskun lopussa kuljetuksissa joissa asiakas maksaa rahdin

Tilaava yritys	Toim.osoite / merkki	TILAUSLOMAKE pvm _____
Fax	Sähköposti	FINNDECO, fax 013 741 207

Liukuovet toimitetaan vakiona kaksirataisella ylä- ja alaliukukiskolla varustettuna. Mikäli tilaukseen ei ole merkitty jakolistojen paikkaa, mitoitaa FinnDECO vähentää tarvittavat mitat joten liukuovien aukkomitotia ei tarvitse ilmoittaa erikseen. Tilauksessa ilmoitetusta rungon aukkomitasta FinnDECO vähentää tarvittavat mitat joten liukuovien aukkomitotia ei tarvitse ilmoittaa erikseen.

TIEDOT LIUKUOVITILAUKSESTA

Montreal	Valkea <input type="checkbox"/>	Hopea <input type="checkbox"/>	Shampanja <input type="checkbox"/>
Halifax	Valkea <input type="checkbox"/>	Hopea <input type="checkbox"/>	Shampanja <input type="checkbox"/>
	Musta <input type="checkbox"/>	Tammi <input type="checkbox"/>	Pähkinä <input type="checkbox"/>
	Wenge <input type="checkbox"/>	Pyökki <input type="checkbox"/>	Kirsikka <input type="checkbox"/>
Niagara	Alumiini <input type="checkbox"/>	Valkea <input type="checkbox"/>	Shampanja <input type="checkbox"/>
		Musta <input type="checkbox"/>	Harj. alumiini <input type="checkbox"/>
Calgary	Alumiini <input type="checkbox"/>	Valkea <input type="checkbox"/>	Shampanja <input type="checkbox"/>
		Musta <input type="checkbox"/>	Harj. alumiini <input type="checkbox"/>
Hudson	Alumiini <input type="checkbox"/>	Valkea <input type="checkbox"/>	Minimal <input type="checkbox"/>
Quebec	Alumiini <input type="checkbox"/>	Valkea <input type="checkbox"/>	Alumiini <input type="checkbox"/>
Aukon leveys x korkeus	Ovien määrä, kpl		

TIEDOT RUNKOTILAUKSESTA

Valmisrunko nro	Rungon syvyys
Runkoväri	Taustalevyt <input type="checkbox"/> Kyllä
Korien korkeus	Korien leveys
<input type="checkbox"/> 150 mm <input type="checkbox"/> 320 mm	<input type="checkbox"/> 400mm <input type="checkbox"/> 500mm <input type="checkbox"/> 600mm
Korien syvyys	Koreja kpl
<input type="checkbox"/> 500 mm <input type="checkbox"/> 400 mm	

Levyateriaalit ja mahdolliset jaot sekä runkokuva
Piirrä kuva ja merkitse materiaalit ja jakolistojen paikat

Katso tarkemmat tiedot eri pakkaustyypeistä hinnastomme sivulta 33.

Liukuoven pakkaustyyppi	Rungon pakkaustyyppi
<input type="checkbox"/> 1 <input type="checkbox"/> 2 <input type="checkbox"/> 3	<input type="checkbox"/> 1 <input type="checkbox"/> 2

